

S-38.192 Verkkopalvelujen tuotanto

Luento 6: xDSL tekniikalla toteutettu tilaajaliitäntä

2B1Q

- Nelitasoinen kantataajuussignaali
 - 2 bittiä per symboli
- Käytetään
 - ISDN perusliitännässä (DSL)
 - HDSL

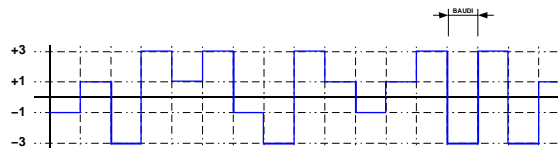

HDSL

- **HDSL** (High Bit-Rate Digital Subscriber Line)
 - Ensimmäinen kehitetty xDSL-tekniikka
 - Kantataajuus pohjainen toiminta (2B1Q)
 - Samalla linjalla ei ole mahdollista tuottaa yhtäaikaista puhelinpalvelua
 - Molempiin suuntiin symmetrinen
 - Etua yritysten dataverkkoja liitettäessä
 - Puhelinvaihteiden tilaajajohtotekniikka 'yrityslittymissä'
 - Pimeät aikavälit
 - Käyttää useampaa kuin yhtä tilaajajohtoa palvelun tuottamiseen
 - Kahden tilaajajohdon avulla päästään 1.5Mbps (T1) nopeuteen
 - Kolmella tilaajajohdolla nopeus voidaan nostaa aina 2Mbps (E1) asti
 - Tilaaajayhteyden maksimipituus on normaalioloissa 3–4km

SDSL

- **SDSL** (Single-Line Digital Subscriber Line)
 - Yhden tilaajajohdon muunnos HDSL:stä.
 - Käyttää samaa 2B1Q modulaatiota
 - Nopeudet vastaavat täysin HDSL:n arvoja
 - Suosio on HDSL-tekniikkaa suurempi
 - Maksimipituus tilaajajohdolle on 3km



G.SHDSL

- **G.SHDSL** (Symmetric High Bit-Rate Digital Subscriber Line)
 - ITU-T Recommendation G.991.2
 - T1E1 – HDSL2
 - ETSI – SDSL
 - Siirtonopeudet 192 kbps – 2.312 Mbps
 - Koodaus 16-Level TC-PAM (Trellis Coded Pulse Amplitude Modulation)
 - Yhden johdinparin tekniikka
 - Siirrettävä informaatio rakenteellista
 - ATM
 - TDM
 - IP
 - Sekoitus



CAP/QAM

- Carrierless AM/PM – Quadrature Amplitude Modulation
 - Kaksiulotteinen koodiavaruus
 - Ortogonaaliset signaalikomponentit
 - Amplitudi / Vaihe
- Käytetään
 - ADSL
 - VDSL

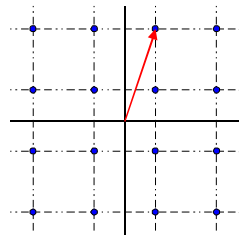

ADSL

- **ADSL** (Asymmetric Digital Subscriber Line)
 - Yleisimmin käytetty xDSL-tekniikka.
 - Asymmetrinen eli nopeus verkosta tilaajalle on suurempi kuin tilaajalta verkkoon
 - Jakaa käytettävän taajuuskaistan kolmeen osaan:
 - 0–3400Hz puhelinpalvelu
 - 20–160kHz kaksisuuntainen datakanava
 - 240–1100kHz verkosta tilaajalle oleva datakanava
 - Kanavat on jaettu 256 kantoaaltoon
 - Kantoaaltoja voidaan aktivoida ja passivoida siten, että asiakkaalle tarjottava kokonaiskapasiteetti on maksimissaan 1.5–8Mbps verkosta asiakkaalle ja 1.5Mbps asiakkaalta verkkoon
 - Tilajajohdon maksimipituus on 4–5km välillä



DMT

- Discrete Multitone
 - $N \times$ CAP/QAM
 - Linjakoodi muodostuu N :stä osakoodista
 - ADSL $\rightarrow N = 256$
 - Osakoodit muodostetaan nopealla (diskreetillä) Fourier muunnoksella (DFT, FFT, IFFT)
- Käytetään
 - ADSL
 - VDSL

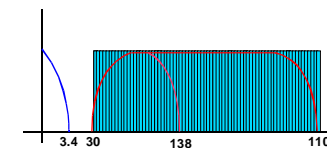



ADSL

- DMT:tä käyttävä ADSL-järjestelmä mittaa jatkuvasti tilaajajohdon laatua
 - Ylikuulumista
 - Bittivirheitä
- Symbolinopeus sovitetaan tilaajajohdon laatuun

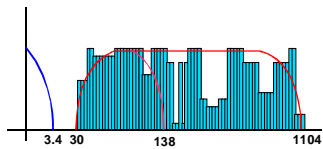

ATU-C

- ADSL Tranceiver Unit Central Office
 - Verkon aktiivilaitteesta löytyvä modeemi, joka huolehtii yksittäisen tilaajan tilaajayhteydestä
 - Tyypillisesti yhdistetty suuremmaksi kokonaisuudeksi -> DSLAM
 - Sisältää useita modeemeja
 - Kanavointiyksikkö, jolla modeemien informaatiovirta välitetään runkoverkkoon



ATU-R

- ADSL Tranceiver Unit Remote
 - Tilaajan verkkopäätte, johon ADSL-siirtoyhteys terminoidaan
 - Tyypillisesti, joko
 - Kortti tilaajan päätelaitteessa
 - Erillinen aktiivilaite
 - Voi sisältää itsessään kaistanpäästösuodattimen, jolla puhesignaali erotetaan datasiignaalista

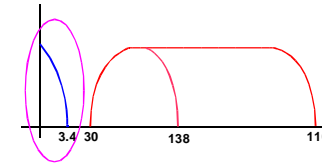

Informaation kehystys

- xDSL-tilaajaliitännät on tyypillisesti tarkoitettu datan siirtoon
- Dataa siirretään joko
 - Kotitilaajalta julkiseen palveluverkkoon (Internet)
 - Kotitilaajalta yrityksen sisäiseen verkkoon (Intranet)
 - Yrityksen toimipisteiden välillä
- Kaikissa näissä tapauksissa voi tilaaja olla
 - Reititetty
 - Tilaaja on oman aliverkon takana
 - Sillattu
 - Tilaaja on usean muun tilaajan kanssa samassa aliverkossa



Informaation kehystys

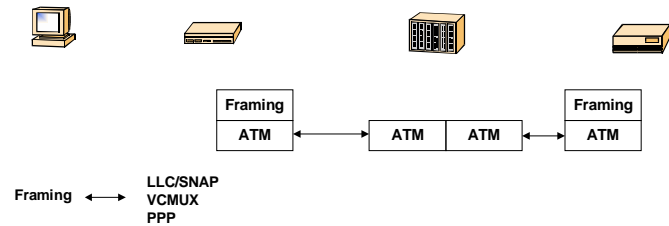

RFC2684

- Kaksi tapaa toimia:
 - VC-kanavointi
 - Ei kehystystä -> yksittäisellä ATM virtuaaliyhteydellä voidaan siirtää vain yhden tyyppistä informaatiota
 - Yhteyden päätepisteiden tulee olla tietoisia informaation rakenteesta
 - LLC-kapselointi
 - IEEE 802.2 kehystys lisätään kaikkeen informaatioon -> yksittäinen kanava voi siirtää mitä tahansa tietoa



RFC 2684

- **RFC 2684: Multiprotocol Encapsulation over ATM Adaptation Layer 5**
 - Aiempi versio RFC 1483

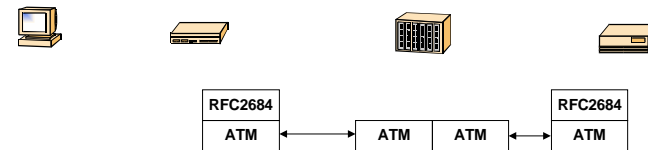

RFC 2684

- VC-kanavointi hyödyntää suoraan ATM AAL5:n CPCS-rajapintaa
 - Reititetyt protokollat sijoitetaan suoraan CPCS-PDU:n sisälle
 - Sillattujen protokollien tapauksessa liitetään mukaan vastaanottajan MAC-osoite

| | |
|-----------------------|--|
| CPCS-PDU | |
| PAD (0-47 octect) | |
| CPCS-UU (1-octect) | |
| CPI (1 octect) = 0x00 | |
| Length (2 octect) | |
| CRC (4 octect) | |

| |
|--------------------------|
| PAD =00-00 |
| MAC Destination |
| MAC kehys |
| LAN FCS (Riippuu VC:stä) |
| PAD (0-47 octect) |
| CPCS-UU (1-octect) |
| CPI (1 octect) =0x00 |
| Length (2 octect) |
| CRC (4 octect) |



RFC 2684

- VC-kanavointi edellyttää kommunikoivien päiden keskinäistä sopimusta virtuaalikanavalla välitettävän informaation rakenteesta
 - PVC-yhteyksillä vastuu jää ylläpitäjälle
 - SVC-yhteyksillä hyödynnetään merkinantoprotokollan optioita



RFC 2684

- **LLC-kapselointi**
 - LLC:n otsikko ilmaisee protokollan tyyppin
 - **Reiitetyjen protokollien** tapauksessa voidaan käyttää mitä tahansa seuraavista kehystys vaihtoehdoista
 - Pelkkä LLC

| |
|----------------------|
| Destination SAP |
| Source SAP |
| Frame Type |
| Information |
| PAD (0-47 octect) |
| GPGS-UU (1 octect) |
| CPI (1 octect) =0x00 |
| Length (2 octect) |
| CRC (4 octect) |



RFC 2684

- **LLC/SNAP**
 - Pakollinen, jos protokolla on IP
- **LLC/NLPID:tä**

| | |
|----------------------|-----------------------|
| Destination SAP =AA | AA-AA-03 -> SNAP |
| Source SAP =AA | |
| Frame Type =03 | |
| OUI =00-00-00 | 00-00-00 -> Ethertype |
| Ethertype =08-00 | 08-00 -> IPv4 |
| Information | |
| PAD (0-47 octect) | |
| GPGS-UU (1 octect) | |
| CPI (1 octect) =0x00 | |
| Length (2 octect) | |
| CRC (4 octect) | |

| | |
|----------------------|-------------------|
| Destination SAP =FE | FE-FE-03 -> NLPID |
| Source SAP =FE | |
| Frame Type =03 | |
| NLPID | |
| Information | |
| PAD (0-47 octect) | |
| GPGS-UU (1 octect) | |
| CPI (1 octect) =0x00 | |
| Length (2 octect) | |
| CRC (4 octect) | |



Informaation kehystys

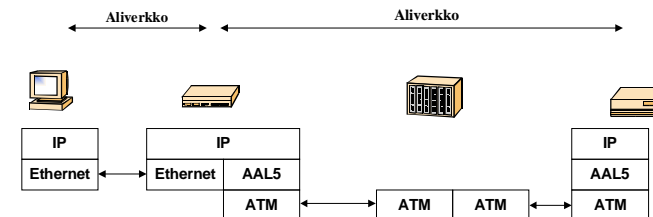



RFC 2684

- **Sillattujen protokollien** tapauksessa käytetään aina LLC/SNAP – kapselointia

| | |
|----------------------|---|
| Destination SAP =AA | |
| Source SAP =AA | |
| Frame Type =03 | AA-AA-03 -> SNAP |
| OUI =00-80-C2 | 00-80-C2 -> Bridging |
| PID =00-01 / 00-07 | 00-01 -> FCS säilytetty 00-07 -> FCS ei säilytetty |
| MAC Destination | |
| MAC kehys | |
| LAN FCS (PID=00-01) | |
| PAD (0-47 octect) | |
| GPFS-UU (1 octect) | |
| CPI (1 octect) =0x00 | |
| Length (2 octect) | |
| CRC (4 octect) | |



Informaation kehystys

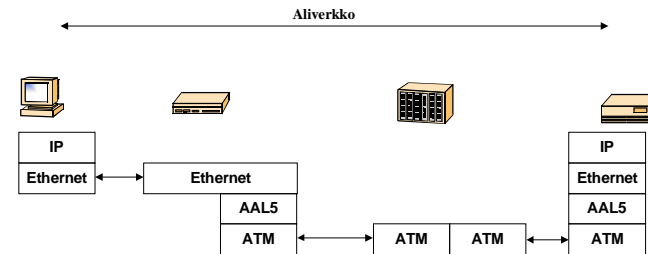

Point to Point Protocol over ATM

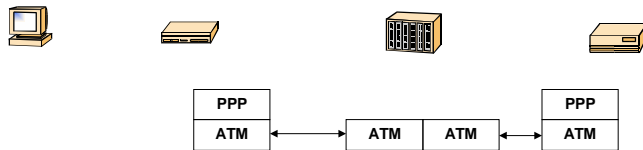

PPP over ATM (PPPoA)

- PPP-yhteys muodostetaan ATM:n terminaalin välille
 - Tyypillinen ADSL yhteys terminoidaan modeemiin, joka on joko
 - Kortti PC:ssä
 - Erillinen aktiivilaite
 - Verkossa yhteys terminoidaan aktiivilaitteeseen
 - reititin

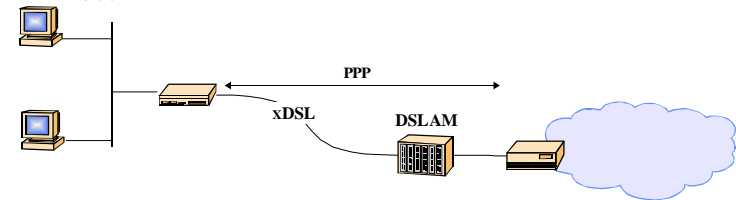



Point to Point Protocol (PPP)

- **RFC 1661: Point-to-Point Protocol** (1994)
- Point-to-Point Protocol (PPP) tarjoaa yhtenäisen rajapinnan erilaisten verkkoprotokollien toiminnalle point-to-point (suorajohto) yhteyksillä
- PPP rakentuu kolmesta osasta:
 - **Kapselointimenetelmästä**, joka kapseloi verkkoprotokollan geneeriseen protokollariippumattomaan muotoon
 - **Siirtoyhteyden valvontaprotokollasta** (Link Control Protocol), joka muodostaa, ohjaa ja valvoo siirtoyhteyksiä
 - **Verkkoyhteyden valvontaprotokollasta** (Network Control Protocol), joka muodostaa ja ohjaa verkkoyhteyksiä



PPP – yhteyskäytäntö

- PPP:ssä on hallittu yhteyskäytäntö:
 - **Siirtoyhteyden avaus**
 - LCP asettaa siirtoyhteyksikohtaiset ohjausparametrit
 - **Käyttäjän tunnistus**
 - Käyttäjän tunnistus on vapaaehtoinen toiminne, jonka käyttö tulee huomioida siirtoyhteyden avausvaiheessa
 - **Verkkoyhteyden avaus**
 - Verkkoyhteyden avaus on protokolla riippuvainen toiminne, jossa NCP asettaa verkkoyhteyksikohtaiset ohjausparametrit
 - **Verkko- / siirtoyhteyden purku**
 - Verkkoyhteyksiä voidaan avata ja purkaa yksittäisen siirtoyhteyden sisällä vapaasti
 - Siirtoyhteyden purku katkaisee kaikki verkkoyhteydet, jotka on avoinna



PPP – kehysrakenne

- Kapselointi perustuu verkkoprotokollan kehystämiseen
 - 1–2 mittaisella protokollatunnisteella
 - Tarvittavan mittaisella täytteellä

| | | |
|-----------------------------------|-------------------------------|--------------------|
| Protokollatunniste (1–2 tavua) | Verkkoprotokolla (N tavua) | Täyte (M tavua) |
|-----------------------------------|-------------------------------|--------------------|

- Varsinainen kehystys riippuu käytetystä siirtotekniikasta
 - PSTN
 - ISDN
 - Ethernet
 - ATM
 - FrameRelay



PPP – LCP ohjausparametrit

- **Kompressio**
 - Protocol-Field-Compression
 - Hitailla yhteyksillä on mahdollista kompressoida PPP-kapselin protokollakenttä yhden tavun mittaiseksi (50% säästö)
 - Address-and-Control-Field-Compression
 - Hitailla yhteyksillä on mahdollista kompressoida L2 osoite
 - PPP-yhteydet ovat luonteeltaan suoria kaksipiste yhteyksiä, joten päätepisteet voidaan tunnistaa kokonaisluvuilla -> helppo kompressio
 - LCP-paketteja ei saa kompressoida, jotta hallintainformaatio on varmasti luettavissa



PPP – LCP ohjausparametrit

- **Maximum Receive Unit**
 - Kertoo maksimaalisen paketin koon, jota laite kykenee käsittelemään
 - Oletusarvo ja minimi vaatimus siirtoyhteydelle on 1500 tavua
 - Käytettävä pakettikoko on usein riippuvainen käytetystä mediasta
 - Hitaassa mediassa pitkä paketti aiheuttaa siirtoyhteyden varaamisen pitkäksi aikaa yhdelle verkkoyhteydelle
 - 1500 tavua 56 kbps modeemiyhteydellä (ilman kehystystä) kestää 210 ms
 - 1500 tavua 10 Mbps ethernet yhteydellä (ilman kehystystä) kestää 1.2 ms



PPP – Autentikointi

- **Password Authentication Protocol (PAP)**
 - RFC 1334
 - Käyttää yksinkertaista kättelyä
 - Asiakaspää lähettää
 - Verkkotunnuksen
 - Salasanan
 - Palvelinpää kuittaa
 - Kättelyn onnistuminen on varmistettu toistuvilla lähetyksillä ennen kuittausta tai yhteyden purkua
- **Heikkoudet**
 - Tunnus/salasanat ovat selkokielisiä
 - Mahdollistaa kaappauksen ja sitä kautta hyökkäykset
 - Yksisuuntainen salaus mahdollista, mikäli asiakasohjelma tukee
 - Skannaus mahdollista
 - Tunnus ei lukitu virheellisistä yrityksistä
 - Mahdollista tehdä tietokantaan



PPP – LCP ohjausparametrit

- **Autentikointimenetelmä**
 - *Configure Request* – sanoman lähettänyt päätepiste odottaa vastaanottajan autentikoivan itsensä
 - Autentikointimenetelmän valinta tapahtuu iteratiivisesti
 - Päätepiestet neuvottelevat protokollan suosituvuus järjestyksessä
 - Autentikointi voidaan suorittaa kumpaankin suuntaan
 - Kumpikaan osapuoli ei ole 'luotettu'
 - Menetelmän valinta riippumaton

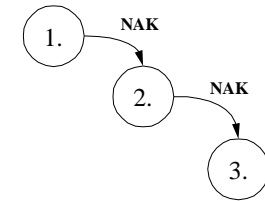

PPP – Autentikointi

- **Challenge Handshake Authentication Protocol (CHAP)**
 - RFC 1994
 - Perustuu kaksinkertaiseen kättelyyn
 - Palvelin lähettää haasteen
 - Asiakas vastaa hash-funktion tuottamalla tuloksella (yksisuuntainen)
 - Palvelin tarkastaa tuloksen ja
 - Kuittaa
 - Purkaa yhteyden
- Kättely voidaan suorittaa tarvittaessa uudestaan
 - Rajoitetaan murretun avaimen mahdollistamaa vahingon tuottamista
 - Salainen avain, jota käytetään hash-funktion laskennassa voi perustua mihin tahansa tekniikkaan
 - Pankkiavaimet !!!
 - **Ongelma**
 - Salainen avain pitää olla myös palvelimessa selväkielisenä
 - Tietoturvariskit



PPP – Autentikointi

- **CHAP ongelmia**
 - Haaste pohjautuu operaattorin tietoon asiakkaan kyvystä vastata haasteeseen
 - Kuinka tietää asiakkaan identiteetti ???
 - Tarvitaan primääriin tunnistaminen
 - » Tunnus/Salasana
 - » Tilaajajohto
 - » Tuki kaksinkertaiselle tunnistamiselle ???
- **CHAP ongelmia**
 - Miten välittää salaiset avaimet asiakkaalle ilman riskiä
 - Jos autentikointipalvelin ei sisällä kaikkia asiakastietoja
 - Kuinka välittää salainen avain verkon yli salattuna



PPP – Autentikointi

- **EAP** perustuu vähintään kaksinkertaiseen kättelyyn
 - Palvelin lähettää yhden tai **useamman** pyynnön asiakkaalle
 - Ensimmäinen pyyntö on tyypillisesti identiteetin tunnistus
 - Pyyntö sisältää tyyppi kentän, joka identifioi pyynnön luonteen
 - Identiteetti
 - Tunnus / Salasana
 - Kertaluontoinen salasana
 - MD5 –haaste ...
 - Asiakas vastaa pyyntöihin niiden tyyppin mukaisella tiedolla
 - Palvelin vertaa vastausta ja kuittaa vastauksen, joko *onnistuneeksi* tai *epäonnistuneeksi*



PPP – Autentikointi

- **PPP Extensible Authentication Protocol (EAP)**
 - RFC 2284
 - Tarjoaa tuen useiden autentikointimenetelmien käyttöön
 - Siirtää autentikaatiomenetelmän valinnan LCP:ltä varsinaiseen autentikointivaiheeseen
 - Siirtoyhteys on pystytetty valmiiksi
 - Mahdollistaa lisäinformaation keräämisen asiakkaasta ennen algoritmin päättämistä
 - Mahdollistaa erillisen autentikointijärjestelmän käyttämisen PPP:n yhteydessä (RADIUS)



PPP – LCP ohjausparametrit

- **Quality Protocol**
 - PPP on tarkoitettu toimimaan erilaisissa ympäristöissä
 - Jotkut siirtotekniikat aiheuttavat toisia enemmän pakettihukkaa sekä bittivirheitä
 - Näissä tapauksissa voidaan käyttää siirtoyhteyden laadun tarkkailua, jonka tuloksia päätöpiste voi soveltaa yhteyden uudelleen parametrisointiin
 - Kumpaankin suuntaan riippumaton prosessi



PPP – LCP ohjausparametrit

- **Magic Number**
 - Päätepisteen tunniste, joka perustuu satunnaisuuteen
 - Generoidaan reaaliaikakellosta, verkkokortin MAC-osoitteesta tai muusta lähteestä, joka johtaa suurella todennäköisyydellä yksilölliseen tulokseen
 - Auttaa tunnistamaan siirtoyhteydellä mahdollisesti esiintyvät virheet
 - Esimerkiksi: kaiutus



PPP over ATM (kanavointi)

- VC-kanavointi
 - AAL5 –kehys ei sisällä tietoa informaation muodosta

| | |
|--------------------|---------------|
| Protocol ID | |
| PPP Information | PPP |
| Padding | |
| PAD (0–47 octect) | |
| CPCS-UU (1 octect) | |
| CPI (1 octect) | AAL5 –trailer |
| Length (2 octect) | |
| CRC (4 octect) | |

- LLC-kanavointi

| | | |
|--------------------|--|---------------------------|
| Destination SAP | | |
| Source SAP | | LLC-otsikko |
| Frame Type (UI) | | |
| NLPID (PPP) | | Network Layer Protocol ID |
| Protocol ID | | |
| PPP Information | | PPP |
| Padding | | |
| PAD (0–47 octect) | | |
| CPCS-UU (1 octect) | | |
| CPI (1 octect) | | AAL5 –trailer |
| Length (2 octect) | | |
| CRC (4 octect) | | |



PPP over ATM (PPPoA)

- RFC 2364: **PPP over AAL5**
 - PPP paketit kehystetään AAL5 kehykseen
 - Virtuaalikanava pohjaisella kanavoinnilla
 - LLC/SNAP pohjaisella kapseloinnilla
 - AAL5 –kerros tarjoaa PPP:lle
 - Point-to-point yhteyden, joka on bittisynkronisesti toteutettu
 - Yhteyden hallintasiinaalit
 - LCP:n yhteyden 'UP' ja 'DOWN' tapahtumat



PPP over ATM (PPPoA)

- PPP-yhteyden yli siirretään tyypillisesti, joko
 - **Ethernet kehyksiä**
 - Sillattu palvelu
 - Verkkokerroksen ohjausprotokolla –BCP
 - **IP paketteja**
 - Reititetty palvelu
 - Verkkokerroksen ohjausprotokolla –IPCP



PPP – BCP

- **RFC 2878: PPP Bridging Control Protocol**
 - Mahdollistaa sillatun verkkopalvelun konfiguroinnin ennen varsinaisen informaation välittämistä linkillä
 - Sillan ID – jos tilaajan verkkopäätte on loogisesti osa keskitintä
 - Yhteys ID – jos tilaajayhteys mallinnetaan sillattavana verkkona (SR)
 - MAC tuki – mitä verkkoja silta tukee (802.3, 802.4, 802.5)
 - Tinygram kompressio – minimi kehyspituutta edellyttävät täytteet poistettu
 - MAC-osoite – mahdollisuus mainostaa omaa MAC-osoitetta vastaanottajalle (Access Control)
 - IEEE 802 Tag – VLAN tunnistusten käyttö
 - Kanavan sisäinen hallinta – erilaisten sovellushallinta protokollien aktiivointi (GVRP, GMRP)



Informaation kehystys

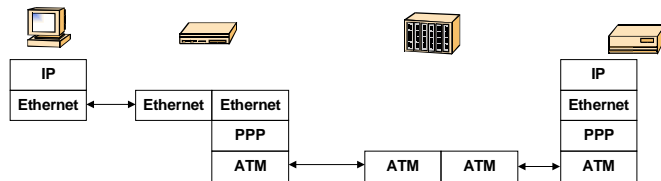

PPP – BCP

- 802.3 kapselointi
- 802.3 kapselointi (VLAN tuella)

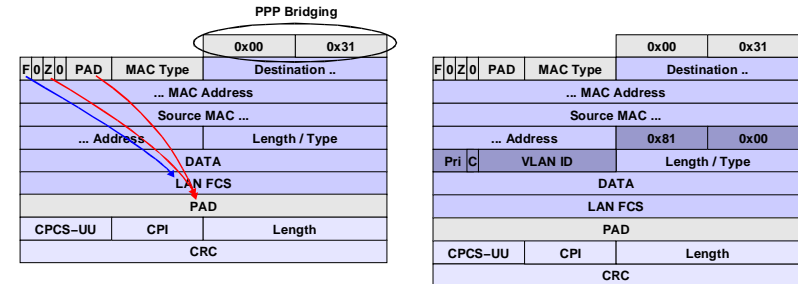

PPP – IPCP

- **RFC 1332: The PPP Internet Protocol Control Protocol**
 - Mahdollistaa reititetyn verkkopalvelun konfiguroinnin ennen varsinaisen informaation välittämistä linkillä
 - IP-osoitteen välittämisen asiakkaalle
 - TCP/IP -otsikoiden kompressio
 - Van Jacobsonin kompressio TCP-otsikolle
 - » 40 tavua → 2–5 tavua
 - Mobile IPv4
 - DNS (primary, secondary)
 - NBNS (primary, secondary)



Informaation kehystys

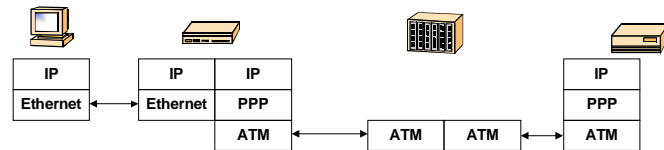

PPP over ATM (PPPoA)

- **Hyvä**
 - ATM-yhteys on todella aidosti yhden asiakkaan yhteys
 - Kapasiteetti taattu asiakkaalle
 - Yhteyden turvallisuus on taattu, jos jokainen asiakas on omassa IP-aliverkossa
- **Huono**
 - Yhteys on luonteeltaan operaattorilta asiakkaan xDSL-päätteeseen
 - Kaikki autentikointi ja muut palvelut pitää rakentaa verkkoprotokollan päälle, mikäli käytetään erillistä verkkopäätettä



PPP over Ethernet (PPPoE)

- RFC 2516: [A Method for Transmitting PPP Over Ethernet \(PPPoE\)](#)
 - PPP-paketit kehystetään Ethernet kehykseen
 - PPP toimii resurssien jakajana Ethernet verkossa
 - Tarkoitettu mahdollistamaan ns kiinteistöverkot
 - Kiinteistön sisällä
 - Jaettu Ethernet verkko
 - Yksi liitäntäpiste operaattorille (sillattu liikenne)
 - Asiakkailla
 - Jokaisella oma yksilöllinen sopimus operaattorin kanssa
 - » Oma palveluprofiili
 - » Oma laskutus
 - » Oma autentikointi ja salaus



PPP over Ethernet (PPPoE)

- Toiminta jakautuu kahteen vaiheeseen:
 - Yhteyden alustusvaihe (Discovery stage)
 - PPP istuntovaihe (PPP session stage)

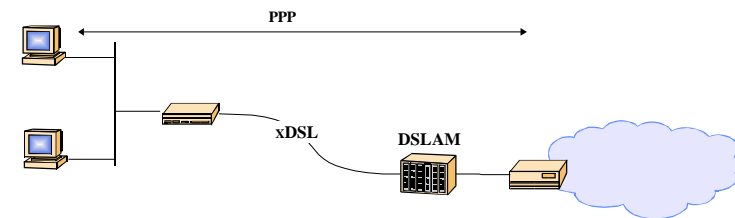



PPP over Ethernet (Discovery)

- **Käynnistys vaihe**
 - Asiakas lähettää käynnistyspyynnön Ethernet levitysosoitteeseen
 - point-to-multipoint
 - Käynnistyspyyntö sisältää palvelun nimen
 - ISP:n nimi
 - Palveluluokan nimi
- **Tarjous vaihe**
 - Tilaaajakeskittimet, jotka tarjoavat asiakkaan pyytämää palvelua vastaavaan asiakkaan Ethernet osoitteeseen
 - point-to-point
 - Tarjous sisältää tilaaajakeskittimen nimen sekä pyydetyn palvelun nimen



PPP over Ethernet (Discovery)

- **Pyyntö vaihe**
 - Asiakas valitsee yhden tilaaajakeskittimen, jolta pyytää palvelua
 - Point-to-point
 - Palvelupyyntö sisältää palvelun nimen
- **Vahvistus vaihe**
 - Tilaaajakeskitin vastaa asiakkaan palvelupyyntöön
 - Point-to-point
 - Vastaus sisältää
 - Palvelun nimen
 - Avatulle PPP-yhteydelle generoidun yhteystunnisteen (SESSION_ID)



PPP over Ethernet (Session)

- PPP istunnon aikana paketit lähetetään vastaanottavalle tilaaajakeskittimelle varustettuna yhteystunnisteella, jonka tilaaajakeskitin on yhteydelle generoinut
- PPP kehyksen maksimi koko on 1492 tavua, johon lisätään PPP protokolla ID ja Ethernet kehystys – > 1500 tavua

| | |
|---------------------|------------------|
| Destination Address | |
| Source Address | Ethernet otsikko |
| Ether Type | |
| Version | |
| Type | |
| Code | PPPoE otsikko |
| Session ID | |
| Length | |
| Protocol ID | |
| PPP Information | PPP |
| Padding | |
| Checksum | |



Informaation kehystys

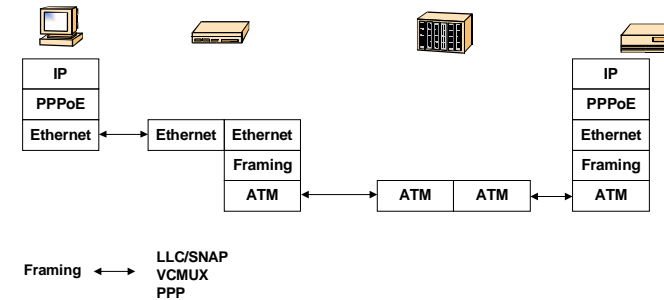



SummaSummarum

- DSLAM on kaikissa tapauksissa vain 'tyhmä keskitin'
 - Eri asiakkaiden ATM-yhteydet kanavoidaan yhdelle siirtoyhteydelle kohti verkon älyä
 - Reititin, päätepalvelin etc
 - Tyypillisesti yhteydet on toteutettu PVC:nä
- Asiakasmodeemi on joko
 - Rajallisella älykkyydellä varustettu silta
 - Älykäs reititin, joka suorittaa pääsyn valvontaa, reititystä jne
- Pääte-laite voi olla täysin riippumaton verkosta tai sitten vaatia PPPoE protokollatuen